

Vostro™ | A840/A860

**Opsætning og hurtig
referenceguide**



Noter, bemærkninger og advarsler



OBS! En OBS! angiver vigtige oplysninger, som du kan bruge for at udnytte computeren optimalt.



BEMÆRKNING: En BEMÆRKNING angiver enten en mulig beskadigelse af hardware eller tab af data og oplyser dig om, hvordan du kan undgå dette problem.



ADVARSEL: EN ADVARSEL angiver mulig tingskade, legemsbeskadigelse eller død.

Bemærkning om Macrovision-produkt

Dette produkt indeholder ophavsretsbeskyttelsesteknologi, der er beskyttet af amerikanske patenter og andre former for intellektuel ejendomsret, der tilhører Macrovision Corporation og andre rettighedshavere. Anvendelse af denne ophavsretsbeskyttelsesteknologi skal være autoriseret af Macrovision Corporation og er beregnet til hjemmebrug eller til andre begrænsede fremvisningsformål, medmindre andet er autoriseret af Macrovision Corporation. Reverse engineering eller disassembling er forbudt.

Oplysningerne i dette dokument kan ændres uden varsel.

© 2008 Dell Inc. Alle rettigheder forbeholdt.

Enhver form for gengivelse af disse materialer uden skriftlig tilladelse fra Dell Inc. er strengt forbudt.

Varemærker, som er brugt i denne tekst: *Dell*, *DELL*-logoet, *Vostro*, *Wi-Fi Catcher*, *DellConnect* er varemærker, som tilhører Dell Inc.; *Bluetooth* er et registreret varemærke, som er ejet af Bluetooth SIG, Inc. og bliver brugt af Dell iflg. licens; *Intel*, *Pentium*, *Core* og *Celeron* er registrerede varemærker, som tilhører Intel Corporation i USA og andre lande; *Microsoft*, *Windows*, *Windows Vista* og *Windows Vista* start-knaplogoet er enten varemærker eller registrerede varemærker tilhørende Microsoft Corporation i USA og/eller andre lande.

Andre varemærker og firmanavne kan være brugt i dette dokument til at henvise til enten de fysiske eller juridiske personer, som gør krav på mærkerne og navnene, eller til deres produkter. Dell Inc. frasiger sig al ejerinteresse i andre virksomheders varemærker og navne.

PP37L, PP38L

August 2008

Delnr. F532J

Rev. A02

Indholdsfortegnelse

Om computeren	7	Overførsel af oplysninger til en ny computer	19
Set forfra	7	Specifikationer	21
Set fra højre.	8	Problemløsning	33
Set fra venstre	10	Fejlmeddelelser.	33
Fjernelse af batteri.	12	Systemmeddelelser.	41
Hurtig opsætning	15	Fejlfinding af software- og hardwareproblemer.	42
Oprettelse af forbindelse til internettet	17	Dell Diagnostics	43
Opsætning af din internet- forbindelse	18		

Indholdsfortegnelse

Fejlfindingstip	45	Gendannelse af operativsystemet	56
Problemer med strøm	46	Brug af Microsoft® Windows®	
Problemer med hukommelse	47	Systemgendannelse	57
Problemer med software		Anvendelse af operativ-	
og med, at computeren hænger	49	systemets medie	58
Dells tekniske opdateringsservice	51		
Dell Support Center	51	Sådan finder du flere	
Geninstallation af software	53	oplysninger	61
Drivere	53	Få hjælp	65
Identifikation af drivere	53	Sådan får du hjælp	65
Geninstallation af drivere		Teknisk support	
og hjælpeprogrammer	53	og kundeservice	66
		Onlinetjenester	66
		AutoTech-tjenesten	67
		Automatiseret	
		ordrestatusservice	68

Problemer med din ordre	68
Produktinformation	68
Returnering af varer til garanti- reparation eller refundering	68
Inden du ringer	69
Sådan kontaktes Dell	71
Indeks	73

Om computeren

Set forfra

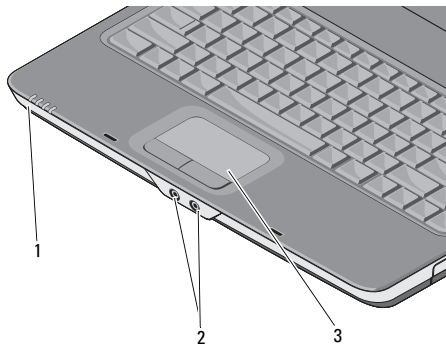

1 lysindikatorer for
enhedsstatus

2 lydстик

3 pegefelt

LYSINDIKATORER FOR ENHEDSSTATUS

De lysindikatorer, der er placeret på håndledsstøtten forrest på computeren, angiver følgende:



Lysindikator for strøm – Tændes, når du tænder computeren, og blinker, når computeren er en strømstyringstilstand.



Lysindikator for harddiskaktivitet – Tændes, når computeren læser eller skriver data.



BEMÆRKNING: For at undgå data-tab bør du aldrig slukke computeren, mens lysindikatoren  blinker.





Lysindikator for batteristatus – Tændes permanent eller blinker for at angive batteriets opladningsstatus.



Lysindikator for WiFi-status – Tændes, når trådløst netværk er aktiveret.

LYDSTIK

Tilslutter hovedtelefoner til stikket 

Tilslutter en mikrofon til stikket 

PEGEFELT — Giver adgang til de samme funktioner som en mus.

Set fra højre

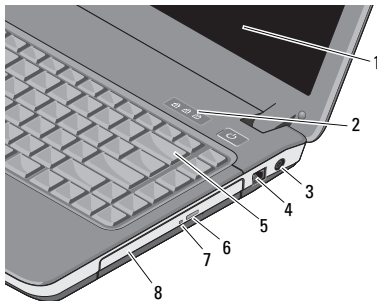

- | | | | |
|---|------------------------------|---|-----------------------------|
| 1 | skærm | 2 | tastaturstatuslamper |
| 3 | AC-adaptorstik | 4 | modemstik |
| 5 | tastatur | 6 | udløserknop til optisk drev |
| 7 | lysindikator for optisk drev | 8 | optisk drev |

SKÆRM — Du kan finde flere oplysninger om skærmen under *Dell Technology Guide*.

INDIKATORER FOR TASTATURSTATUS — Lysindikatorerne, der er placeret over tastaturet, angiver følgende:



Tændes, når det numeriske tastatur er aktiveret.



Tændes, når store bogstaver (caps lock) er aktiveret.



Tændes, når scroll lock-funktionen er aktiveret.

AC-ADAPTERSTIK — Tilslutter en AC-adapter til computeren. AC-adapteren konverterer AC-netstrøm til den DC-strøm, som computeren bruger. Du kan tilslutte AC-adapteren, både når computeren er tændt, og når den er slukket.



ADVARSEL: AC-adapteren fungerer med stikkontakter over hele verden. Der er imidlertid forskel på stikkontakter og stikdåser i forskellige lande. Hvis du bruger et inkompatibelt kabel eller tilslutter kablet forkert til strømskinnen eller stikkontakten, kan det medføre brand eller skader på udstyr.



OBS! Tilslut strømledningen og adapteren korrekt og kontroller, at lysindikatoren er lyser.

MODEMSTIK (RJ-11)



Tilslutter telefonlinjen til modemstikket.

Oplysninger om anvendelse af modemmet finder du i den online dokumentation til modemmet, som følger med computeren.

Om computeren

TASTATUR — Du kan finde flere oplysninger om tastaturet i *Dell Technology Guide*.

OPTISK DREV — Du kan finde flere oplysninger om det optiske drev i *Dell Technology Guide*.

Set fra venstre

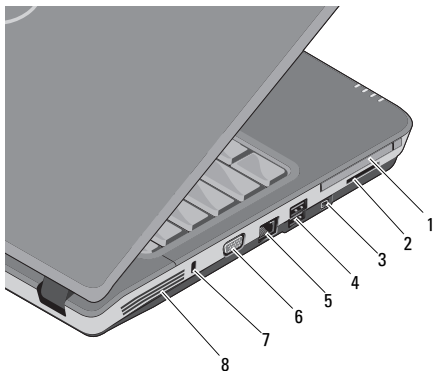

- | | | | |
|---|--------------------------|---|---------------------|
| 1 | stik til PC-kort | 2 | 3-i-1 kortlæserstik |
| 3 | IEEE 1394a stik | 4 | USB-stik (2) |
| 5 | netværksstik | 6 | VGA-stik |
| 7 | stik til sikkerhedskabel | 8 | lufthuller |

STIK TIL PC-KORT — Understøtter ét PC-kort, som f.eks. et modem eller netværkskort. Computeren leveres med en dækplade for åbningen for at forhindre fremmedlegemer i at trænge ind i computeren, når der ikke er installeret et kort.

3-I-1 MEDIEKORTLÆSER — Giver adgang til en hurtig og praktisk metode til at få vist og dele digitale fotos, musik, videoer og dokumenter, der er gemt på følgende digitale hukommelseskort:

- Secure Digital (SD)-hukommelseskort
- Secure Digital High Capacity (SDHC)-kort
- MultiMediaCard (MMC)

IEEE 1394A STIK — Tilslutter enheder, der understøtter IEEE 1394a-højhastigheds-overførsel, f.eks. visse digitale videokameraer.

USB-STIK

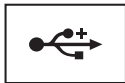

Tilslut USB-enheder, som f.eks. en mus, et tastatur eller en printer osv.

NETVÆRKSSTIK (RJ-45)

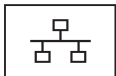

Tilslutter computeren til et netværk. De to lysindikatorer ved siden af stikket angiver status og aktivitet for kabel-baserede netværksforbindelser.

Oplysninger om anvendelse af netværkskortet finder du i den enhedsbrugervejledning, der følger med computeren.

VGA-STIK



Tilslutter videoenheder, som f.eks. en skærm.

STIK TIL SIKKERHEDSKABEL — Giver dig mulighed for at tilslutte en tyverisikring til computeren.

LUFTHULLER — Computeren bruger en intern blæser til at skabe luftgennemstrømning via hullerne, hvilket forhindrer computeren i at blive overophedet. Blæseren tændes automatisk, når computeren bliver varm.



ADVARSEL: Undgå at blokere, skubbe genstande ind i eller lade støv samle sig i ventilationshullerne. Opbevar ikke Dell™-computeren et sted med lav luftgennemstrømning, f.eks. i en lukket mappe eller taske, når den er tændt. Begrænsning af luftstrømningen kan beskadige computeren eller forårsage brand. Computeren tænder for ventilatoren, når computeren bliver varm. Blæserstøj er normalt og betyder ikke, at der er problemer med blæseren eller computeren.

Fjernelse af batteri



ADVARSEL: Inden du arbejder inde i computeren, skal du følge de sikkerhedsinstruktioner, der fulgte med din computer. Se webstedet Regulatory Compliance på www.dell.com/regulatory_compliance for yderligere oplysninger om bedste sikkerhedsanvendelse.



ADVARSEL: Hvis du bruger et inkompatibelt batteri, kan det øge risikoen for eksplosion. Udskift kun batteriet med et kompatibelt batteri, der er købt hos Dell. Batteriet er beregnet til at fungere sammen med din Dell™ computer. Brug ikke batterier fra andre computere sammen med din computer.



ADVARSEL: Før batteriet fjernes eller udskiftes, skal du slukke computeren, afbryde AC-adapteren fra stikkontakten og computeren, afbryde modemmet fra vægsticket og computeren samt fjerne alle andre eksterne kabler fra computeren.

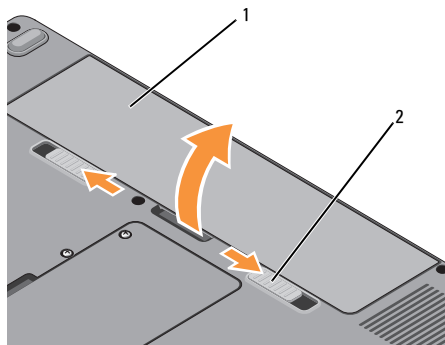

1 batteri 2 batterilåse (2)

Sådan fjerner du batteriet:

- 1 Sørg for at computeren er slukket.
- 2 Skub til de to låse i bunden af computeren, og fjern derefter batteriet fra båsen.

Hvis du vil sætte batteriet tilbage på plads, skal du skubbe det ind i båsen, til det klikker på plads.

Hurtig opsætning



ADVARSEL: Inden du arbejder inde i computeren, skal du følge de sikkerhedsinstruktioner, der fulgte med din computer. Se webstedet Regulatory Compliance på www.dell.com/regulatory_compliance for yderligere oplysninger om bedste sikkerhedsanvendelse.



ADVARSEL: AC-adapteren fungerer med stikkontakter over hele verden. Der er imidlertid forskel på stikkontakter og stikdåser i forskellige lande. Hvis du bruger et inkompatibelt kabel eller tilslutter kablet forkert til strømskinnen eller stikkontakten, kan det medføre brand eller skader på udstyr.



BEMÆRKNING: Når du kobler AC-adapterkablet fra computeren, skal du tage fat i stikket (ikke i selve kablet) og trække godt i det, men forsigtigt, for at undgå at beskadige kablet. Hvis du ruller AC-adapterkablet op, skal du sørge for at følge vinklen for stikket på AC-adapteren, så du undgår at beskadige kablet.



OBS! Visse enheder er måske ikke inkluderet, hvis du ikke har bestilt dem.

Hurtig opsætning

- 1 Tilslut AC-adapteren til AC-adapterstikket på computeren og til stikkontakten.

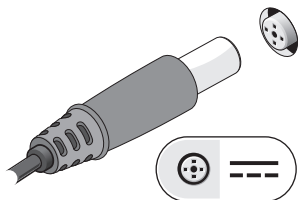

- 2 Tilslut netværkskablet.

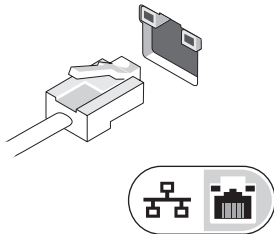

- 3 Tilslut USB-enheder som f.eks. en mus eller et tastatur.

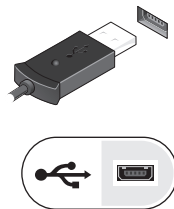

- 4 Åbn computerskærmen, og tryk på tænd/sluk-knappen for at tænde computeren.



-  **OBS!** Det anbefales, at du tænder og slukker computeren mindst én gang, før du installerer kort eller tilslutter computeren til en dockingenhed eller en anden ekstern enhed, som f.eks. en printer.

- 5 Opret forbindelse til internettet.
Se "Oprettelse af forbindelse til internettet" på side 17 for flere oplysninger.

Oprettelse af forbindelse til internettet

-  **OBS!** Internetudbydere og deres tilbud varierer fra land til land.

For at oprette forbindelse til internettet skal du bruge et modem eller en netværksforbindelse samt en internetudbyder. Hvis du bruger en modemforbindelse, skal du slutte en telefonledning til modemstikket på computeren og til telefonstikket i væggen, før du opsætter din internetforbindelse. Hvis du bruger en DSL- eller kabel-/satellit-modemforbindelse, skal du kontakte internetudbyderen for at få opsætningsanvisninger.

Opsætning af din internetforbindelse



OBS! Anvisningerne i dette afsnit er kun til computere med Windows Vista®-operativsystem.

Sådan opsættes en internetforbindelse med en skrivebordsgenvej fra internetudbyderen:

- 1 Gem og luk alle åbne filer, og afslut alle åbne programmer.
- 2 Dobbeltklik på internetudbyder-ikonet på Microsoft® Windows®-skrivebordet.
- 3 Følg anvisningerne på skærmen for at færdiggøre opsætningen.

Hvis et ikon til internetudbyder ikke findes på skrivebordet, eller hvis du vil opsætte en internetforbindelse via en anden internetudbyder, skal du udføre trinene i afsnittet nedenfor.



OBS! Se *Dell Technology Guide*, hvis du ikke kan oprette forbindelse til internettet. Hvis du før kunne oprette forbindelse til internettet, har internetudbyderen måske servicenedbrud. Kontakt din internetudbyder for at kontrollere driftsstatussen, eller forsøg at oprette forbindelse igen senere.



OBS! Du skal have dine oplysninger fra internetudbyderen klar. Hvis du ikke har en internetudbyder, skal du følge guiden *Opret forbindelse til Internettet*.

Microsoft® Windows Vista®-operativsystem

- 1 Gem og luk alle åbne filer, og afslut alle åbne programmer.
- 2 Klik på Windows Vista Start-knappen  → Kontrolpanel.
- 3 Under **Netværk og internet** skal du klikke på **Opret forbindelse til internettet**.

- 4 I vinduet **Opret forbindelse til internettet** skal du klikke på enten **Bredbånd (PPPoE)** eller **Modem**, alt efter hvordan du vil oprette forbindelse:
- Vælg **Bredbånd**, hvis du vil bruge DSL, satellit-modem, kabel-tv-modem eller forbindelse med trådløs Bluetooth-teknologi.
 - Vælg **Modem**, hvis du vil bruge et modem eller ISDN.



OBS! Hvis du ikke ved, hvilken forbindelse du skal vælge, kan du klikke på **Hjælp mig med at vælge eller kontakte din internetudbyder**.

- 5 Følg anvisningerne på skærmen, og brug de opsætningsoplysninger, du har fået af din internetudbyder, til at færdiggøre opsætningen.

Overførsel af oplysninger til en ny computer



OBS! Anvisningerne i dette afsnit er til computere med Windows Vista-operativsystem installeret.

- 1 Klik på knappen **Start** i Windows Vista , og klik derefter på **Overfør filer og indstillinger** → **Start Windows Overførsel**.
- 2 I dialogboksen **Brugerkontokontrol** skal du klikke på **Fortsæt**.
- 3 Klik på **Start en ny overførsel** eller **Fortsæt en igangværende overførsel**.
- 4 Følg anvisningerne på skærmen fra guiden **Windows Overførsel**.

Specifikationer



OBS! Produktudbud kan variere fra område til område. For yderligere oplysninger om computerens konfiguration, skal du klikke på **Start** → **Hjælp og support** og vælge indstillingen for at få vist oplysninger om computeren.

Processor	Vostro A840	Vostro A860
Processortype	Intel® Core™ 2 Duo Intel® Pentium™ Dual Core Intel® Celeron® Dual og Single Core	Intel® Core™ 2 Duo Intel® Pentium™ Dual Core Intel® Celeron® Dual og Single Core
L1 cache-lager	32 KB pr. instruktion, 32 KB datacache pr. kerne	32 KB pr. instruktion, 32 KB datacache pr. kerne
L2 cache-lager	512 KB, 1 MB, 2 MB eller 4 MB pr. kerne, afhængigt af model	512 KB, 1 MB, 2 MB eller 4 MB pr. kerne, afhængigt af model
Ekstern busfrekvens	667 og 800 MHz	667 og 800 MHz

Specifikationer

Systeminformation	Vostro A840	Vostro A860
Chipsæt	Intel GM965 Express/ICH8M	Intel GM965 Express/ICH8M
Databusbredde	64 bit	64 bit
DRAM-busbredde	dual-channel (2) 64-bit busser	dual-channel (2) 64-bit busser
Processor-adressebusbredde	36 bit	36 bit
Flash EPROM	2 MB	2 MB
Grafikbus	Internt	Internt
PCI-bus	32 bit	32 bit

Hukommelse	Vostro A840	Vostro A860
Stik til hukommelsesmodul	to SODIMM-sokler, som brugeren kan få adgang til	to SODIMM-sokler, som brugeren kan få adgang til
Hukommelses- modulkapaciteter	512 MB, 1 GB, 2 GB 4-GB-kompatibel	512 MB, 1 GB, 2 GB 4-GB-kompatibel
Hukommelsestype	DDR2 SODIMM	DDR2 SODIMM
Hukommelse (minimum)	512 MB	512 MB
Hukommelse (maksimum)	4 GB	4 GB

Porte og stik	Vostro A840	Vostro A860
Lyd	mikrofonstik, stereohovedtelefon-/ højtalerstik	mikrofonstik, stereohovedtelefon-/ højtalerstik
Mini-Card	et PCI-E Mini-Card-stik	et PCI-E Mini-Card-stik
Modem	RJ-11 port	RJ-11 port
Netværkskort	RJ-45 port	RJ-45 port
USB	to 4-bens USB 2.0-kompatible stik	to 4-bens USB 2.0-kompatible stik
Video	15-huls stik	15-huls stik
IEEE 1394	4-bens mini	4-bens mini
3-i-1 mediekortlæser	Vostro A840	Vostro A860
3-i-1 mediehukommelses- kortcontroller	Ricoh 5C847	Ricoh R5C847
3-i-1 mediehukommelses- kortstik	3-i-1 kombinationskortstik	3-i-1 kombinationskortstik
Understøttede kort	SD/SDIO/MMC	SD/SDIO/MMC

Specifikationer

Kommunikation	Vostro A840	Vostro A860
Modem:		
Type	v.92 Data/Fax MDC-modem	v.92 Data/Fax MDC-modem
Controller	softmodem	softmodem
Interface	HDA Bus	HDA Bus
Netværkskort	10/100 Ethernet LAN på systemkortet	10/100 Ethernet LAN på systemkortet
Trådløse forbindelser	intern WLAN- og Bluetooth® trådløs support (hvis der er købt valgfrie kort)	intern WLAN- og Bluetooth® trådløs support (hvis der er købt valgfrie kort)
Video	Vostro A840	Vostro A860
Videotype:	integreret i systemkort, hardware accelereret	integreret i systemkort, hardware accelereret
Databus	integreret video	integreret video
Videocontroller	Intel Extreme Graphics	Intel Extreme Graphics
Videohukommelse	op til 128 MB	op til 128 MB

Lyd	Vostro A840	Vostro A860
Lydtype	to-kanals high definition lyd (Azalia)	to-kanals high definition lyd (Azalia)
Lydcontroller	Conexant CX20561-12Z	Conexant CX20561-12Z
Stereokonvertering	24-bit (analog-til-digital og digital-til-analog)	24-bit (analog-til-digital og digital-til-analog)
Grænseflader:		
Intern	high definition lyd (Azalia) codec	high definition lyd (Azalia) codec
Eksternt	mikrofonindgangsstik, stereohovedtelefon-/højtalerstik	mikrofonindgangsstik, stereohovedtelefon-/højtalerstik
Højtaler	en 4 ohm højtaler	en 4 ohm højtaler
Intern højtalerforstærker	2-W kanal til 4 ohm	2-W kanal til 4 ohm
Lydstyrkestyring	programmener	programmener

Specifikationer

Skærm	Vostro A840	Vostro A860
Type (aktiv-matrix TFT)	WXGA	HD
Aktivt areal (X/Y)	303,36 x 189,6	344,23 x 193,53
Dimensioner:		
Højde	206 mm	209,5 mm
Bredde	320 mm	359,3 mm
Diagonal	358,14 mm	396,24 mm
Betjeningsvinkel	0° (lukket) til 165°	0° (lukket) til 165°
Betragtningsvinkler:		
WXGA Vandret	40/40°	40/40°
WXGA Lodret	15/30°	15/30°
Pixel-pitch:		
HD	0,2373	0,255
Energiforbrug (panel med baggrundsls) (typisk):		
WXGA	6,2 W (maks.) uden invertertab	6,5 W (maks.) uden invertertab

Tastatur	Vostro A840	Vostro A860
Antal taster	86 (USA og Canada), 87 (Europa), 90 (Japan)	86 (USA og Canada), 87 (Europa), 90 (Japan)
Layout	QWERTY/AZERTY/Kanji	QWERTY/AZERTY/Kanji
Berøringsplade	Vostro A840	Vostro A860
X/Y-positions- opløsning (grafiktabeltilstand)	240 cpi	240 cpi
Størrelse:		
Bredde	73,0 mm sensoraktivt område	73,0 mm sensoraktivt område
Højde	42,9-mm rektangel	42,9-mm rektangel

Specifikationer

Batteri	Vostro A840	Vostro A860
Type	6-cellet "smart" lithium ion 4-cellet "smart" lithium ion	6-cellet "smart" lithium ion 4-cellet "smart" lithium ion
Dimensioner:		
Dybde	53,4 mm	53,4 mm
Højde	20 mm	20 mm
Bredde	206,2 mm	206,2 mm
Vægt	0,23 kg	0,23 kg
Spænding	111 VDC (6-cellet) 14,8 VDC (4-cellet)	111 VDC (6-cellet, skive) 14,8 VDC (4-cellet)
Opladningstid (ca.):	4 timer (når computeren er slukket)	4 timer (når computeren er slukket)
Driftstid	Batteridriftstiden varierer alt afhængigt af driftsbetingelserne og kan reduceres betydeligt under visse strømkrævende betingelser. Se <i>Dell Teknologiguide</i> for yderligere oplysninger.	Batteridriftstiden varierer alt afhængigt af driftsbetingelserne og kan reduceres betydeligt under visse strømkrævende betingelser. Se <i>Dell Teknologiguide</i> for yderligere oplysninger.

Batteri (Fortsat)	Vostro A840	Vostro A860
Levetid (ca.)	300 opladnings-/afladningscyklusser	300 opladnings-/afladningscyklusser
Temperaturområde:		
Drift	0° til 35°C	0° til 35°C
Opbevaring	-40° til 65°C	-40° til 65°C
Møntcellebatteri	CR-2032	CR-2032
AC-adapter	Vostro A840	Vostro A860
Indgangsspænding	100-240 VAC	100-240 VAC
Indgangsstrøm (maks.)	1,5 A	1,5 A
Indgangsfrekvens	50-60 Hz	50-60 Hz
Udgangsstrøm	4,34 A (maks. ved 4-sekunders impuls), 3,34 A (konstant)	4,34 A (maks. ved 4-sekunders impuls), 3,34 A (konstant)
Udgangseffekt	65 W	65 W
Nominel udgangsspænding	19,5 +/-1,0 VDC	19,5 +/-1,0 VDC

Specifikationer

AC-adapter (Fortsat)	Vostro A840	Vostro A860
Dimensioner:		
Højde	28,2 mm	28,2 mm
Bredde	57,9 mm	57,9 mm
Dybde	137,2 mm	137,2 mm
Vægt (med kabler)	0,4 kg	0,4 kg
Temperaturområde:		
Drift	0° til 35°C	0° til 35°C
Opbevaring	-40 ° til 65°C	-40 ° til 65°C
Mål	Vostro A840	Vostro A860
Højde	31,1 til 35,6 mm	31,5 til 36,8 mm
Bredde	340 mm	376 mm
Dybde	250 mm	255 mm
Vægt (med 4-celle batteri)	2,03 kg	2,46 kg
Vægt (med 6 celle batteri)	2,11 kg	2,54

Miljø	Vostro A840	Vostro A860
Temperaturområde:		
Drift	0° til 35°C	0° til 35°C
Opbevaring	-40° til 65°C	-40° til 65°C
Relative luftfugtighed (maks.):		
Drift	10% til 90% (ikke-kondenserende)	10% til 90% (ikke-kondenserende)
Opbevaring	5% til 95% (ikke-kondenserende)	5% til 95% (ikke-kondenserende)
Maksimal vibration (ved anvendelse af et vilkårligt vibrationsspektrum, der simulerer brugermiljøet):		
Drift	0,66 g	0,66 g
Opbevaring	1,3 g	1,3 g

Specifikationer

Miljø (Fortsat)	Vostro A840	Vostro A860
Maks. stød (målt med harddisken i hovedparkeret position og en 2 ms halv-sinus impuls):		110 g
Drift	110 g	110 g
Opbevaring	163 G	163 G
Luftbåret forureningsniveau	G2 eller lavere end defineret af ISA-S71.04-1985	G2 eller lavere end defineret af ISA-S71.04-1985

Problemløsning



ADVARSEL: Du skal altid trække computerenstikket ud af stikkontakten, før dækslet åbnes for at beskytte mod elektrisk stød, flænsen fra ventilatorblade i bevægelse eller andre skader, som kan forventes.



ADVARSEL: Inden du arbejder inde i computeren, skal du følge de sikkerhedsinstruktioner, der fulgte med din computer. Se webstedet Regulatory Compliance på www.dell.com/regulatory_compliance for yderligere oplysninger om bedste sikkerhedsanvendelse.

Fejlmeddelelser

Hvis meddelelsen ikke er vist, skal du søge vejledning i dokumentationen til det operativsystem eller det program, der kørte, da meddelelsen blev vist.

AUXILIARY DEVICE FAILURE (FEJL I YDRE ENHED). Der kan være noget galt med pegefeltet eller den eksterne mus. Kontroller kabeltilslutningen for en ekstern mus. Aktiver valgmuligheden **Pointing Device (Pegeenhed)** i system installationsprogrammet. Se din *Servicehåndbog* på support.dell.com for flere informationer. Hvis problemet ikke forsvinder, skal du kontakte Dell (se "Sådan kontaktes Dell" på side 71).

CACHE DISABLED DUE TO FAILURE (CACHE-LAGER DEAKTIVERET PÅ GRUND AF FEJL). Der er opstået en fejl i mikroprocessorens primære interne cache-lager. Kontakt Dell (se "Sådan kontaktes Dell" på side 71).

OPTICAL DRIVE CONTROLLER FAILURE (FEJL I OPTISK DREV-CONTROLLER). Det optiske drev svarer ikke på kommandoer fra computeren.

DATA ERROR (DATAFEJL).

Harddisken kan ikke læse data.

DECREASING AVAILABLE MEMORY (NEDSÆTTER TILGÆNGELIG

HUKOMMELSE). Et eller flere hukommelsesmoduler kan være ramt af fejl, eller de kan være sat forkert i. Geninstaller hukommelsesmodulerne, og udskift dem eventuelt. Se din *Servicehåndbog* på support.dell.com for flere informationer.

DISK C: FAILED INITIALIZATION

(DISK C: KUNNE IKKE INITIALISERES).

Harddisken blev ikke initialiseret. Kør harddisktestene i Dell Diagnostics (se "Dell Diagnostics" på side 43).

DRIVE NOT READY (DREVET ER IKKE

KLAR). Handlingen kræver, at der er en harddisk i båsen, før den kan fortsætte. Installer en harddisk i harddiskbåsen. Se din *Servicehåndbog* på support.dell.com for flere informationer.

ERROR READING PCMCIA CARD (FEJL VED LÆSNING AF PCMCIA-KORT).

Computeren kan ikke identificere ExpressCard. Sæt kortet i igen, eller prøv et andet kort. Se din *Servicehåndbog* på support.dell.com for flere informationer.

EXTENDED MEMORY SIZE HAS CHANGED (DEN UDVIDEDE HUKOMMELSE STØRRELSE ER BLEVET ÆNDRET).

Den hukommelsesmængde, der er registreret i NVRAM, svarer ikke til den hukommelse, der er installeret i computeren. Genstart computeren. Hvis fejlen opstår igen, skal du kontakte Dell (se "Sådan kontaktes Dell" på side 71).

**THE FILE BEING COPIED IS TOO LARGE
FOR THE DESTINATION DRIVE
(DEN FIL, DER KOPIERES, ER FOR STOR TIL
DESTINATIONSDREVET).** Den fil, du forsøger at kopiere, er for stor til at kunne være på disken, eller disken er for fuld. Prøv at kopiere filen til en anden disk, eller brug en disk med større kapacitet.

A FILENAME CANNOT CONTAIN ANY OF THE FOLLOWING CHARACTERS (ET FILNAVN MÅ IKKE INDEHOLDE FØLGENDE TEGN):

\ / : * ? " < > |. Brug ikke disse tegn i filnavne.

GATE A20 FAILURE (GATE A20-FEJL).

Et hukommelsesmodul sidder muligvis løst. Geninstaller hukommelsesmodulerne, og udskift dem eventuelt. Se din *Servicehåndbog* på support.dell.com for flere informationer.

GENERAL FAILURE (GENEREL FEJL).

Operativsystemet kan ikke udføre kommandoen. Meddelelsen efterfølges som regel af specifik information—f.eks. *Printer out of paper*. Tag de nødvendige forholdsregler.

HARD-DISK DRIVE CONFIGURATION ERROR (HARDDISKONFIGURATIONSFEJL).

Computeren kan ikke identificere disktypen. Sluk for computeren, fjern harddisken (se *Servicehåndbogen* på support.dell.com), og opstart computeren fra mediet. Sluk derefter computeren,

geninstaller harddisken, og genstart computeren. Kør harddisktestene i Dell Diagnostics (se "Dell Diagnostics" på side 43).

HARD-DISK DRIVE CONTROLLER FAILURE 0 (HARDDISKCONTROLLERFEJL 0).

Harddisken svarer ikke på kommandoer fra computeren. Sluk for computeren, fjern harddisken (se *Servicehåndbogen* på support.dell.com), og opstart computeren fra mediet. Sluk derefter computeren, geninstaller harddisken, og genstart computeren. Prøv med en anden harddisk, hvis problemet ikke forsvinder. Kør harddisktestene i Dell Diagnostics (se "Dell Diagnostics" på side 43).

HARD-DISK DRIVE FAILURE (HARDDISKFEJL).

Harddisken svarer ikke på kommandoer fra computeren. Sluk for computeren, fjern harddisken (se *Servicehåndbogen* på support.dell.com), og opstart computeren fra mediet. Sluk derefter computeren, geninstaller harddisken, og genstart computeren. Prøv med en anden harddisk, hvis problemet ikke forsvinder. Kør harddisktestene i Dell Diagnostics (se "Dell Diagnostics" på side 43).

HARD-DISK DRIVE READ FAILURE (HARDDISK-LÆSEFEJL). Harddisken er muligvis defekt. Sluk for computeren, fjern harddisken (se *Servicehåndbogen* på support.dell.com), og opstart computeren vha. mediet. Sluk derefter computeren, geninstaller harddisken, og genstart computeren. Prøv med en anden harddisk, hvis problemet ikke forsvinder. Kør harddisktestene i Dell Diagnostics (se "Dell Diagnostics" på side 43).

INSERT BOOTABLE MEDIA (INDSÆT MEDIE, DER KAN STARTES FRA). Operativsystemet forsøger at opstarte fra et medie, som der ikke kan opstartes fra. Indsæt startmedie.

INVALID CONFIGURATION INFORMATION- PLEASE RUN SYSTEM SETUP PROGRAM (UGYLDIGE KONFIGURATIONSOPLYSNINGER- KØR SYSTEM INSTALLATIONSPROGRAMMET). Systemkonfigurationsoplysningerne stemmer ikke overens med hardwarekonfigurationen. Meddelelsen vises oftest, efter at der er blevet installeret et hukommelsesmodul. Ret de behørig

indstillinger i systeminstallationsprogrammet. Se din *Servicehåndbog* på support.dell.com for flere informationer.

KEYBOARD CLOCK LINE FAILURE (FEJL I TASTATURCLOCKLEDNING). For eksterne tastaturer skal du kontrollere kabeltilslutningen. Kør testen Keyboard Controller (Tastaturcontroller) i Dell Diagnostics (se "Dell Diagnostics" på side 43).

KEYBOARD CONTROLLER FAILURE (TASTATURCONTROLLERFEJL). For eksterne tastaturer skal du kontrollere kabeltilslutningen. Genstart computeren, og undgå at røre ved tastaturet eller musen under startrutinen. Kør testen Keyboard Controller (Tastaturcontroller) i Dell Diagnostics (se "Dell Diagnostics" på side 43).

KEYBOARD DATA LINE FAILURE (FEJL I TASTATURDATALEDNING). For eksterne tastaturer skal du kontrollere kabeltilslutningen. Kør testen Keyboard Controller (Tastaturcontroller) i Dell Diagnostics (se "Dell Diagnostics" på side 43).

KEYBOARD STUCK KEY FAILURE

(TASTATURFEJL LÅST TAST). For eksterne tastaturer skal du kontrollere kabeltilslutningen.

Genstart computeren, og undgå at røre ved tastaturet eller musen under startrutinen. Kør testen Keyboard Controller (Tastaturcontroller) i Dell Diagnostics (se "Dell Diagnostics" på side 43).

MEMORY ADDRESS LINE FAILURE AT ADDRESS, READ VALUE EXPECTING VALUE (HUKOMMELSESADRESSELINJEFEJL VED ADRESSE, LÆST VÆRDI FORVENTET VÆRDI).

Et hukommelsesmodul kan være ramt af fejl, eller det kan være sat forkert i. Geninstaller hukommelsesmodulerne, og udskift dem eventuelt. Se din *Servicehåndbog* på support.dell.com for flere informationer.

MEMORY ALLOCATION ERROR (HUKOMMELSESALLOKERINGSFEJL).

Den software, du forsøger at køre, er i konflikt med operativsystemet, et andet program eller et hjælpeprogram. Sluk computeren, vent 30 sekunder,

og genstart derefter computeren. Prøv at køre programmet igen. Hvis fejlmeddelelsen stadig vises, skal du søge hjælp i softwaredokumentationen.

MEMORY DATA LINE FAILURE AT ADDRESS, READ VALUE EXPECTING VALUE (HUKOMMELSESADRESSELINJEFEJL VED ADRESSE, LÆST VÆRDI FORVENTET VÆRDI).

Et hukommelsesmodul kan være ramt af fejl, eller det kan være sat forkert i. Geninstaller hukommelsesmodulerne, og udskift dem eventuelt. Se din *Servicehåndbog* på support.dell.com for flere informationer.

MEMORY DOUBLE WORD LOGIC FAILURE AT ADDRESS, READ VALUE EXPECTING VALUE (HUKOMMELSESDOBBELTORDLOGIKFEJL VED ADRESSE, LÆST VÆRDI FORVENTET VÆRDI).

Et hukommelsesmodul kan være ramt af fejl, eller det kan være sat forkert i. Geninstaller hukommelsesmodulerne, og udskift dem eventuelt. Se din *Servicehåndbog* på support.dell.com for flere informationer.

MEMORY ODD/EVEN WORD LOGIC FAILURE AT ADDRESS, READ VALUE EXPECTING VALUE (HUKOMMELSESLÆSE/SKRIVEFEJL VED ADRESSE, LÆST VÆRDI FORVENTET VÆRDI).

Et hukommelsesmodul kan være ramt af fejl, eller det kan være sat forkert i. Geninstaller hukommelsesmodulerne, og udskift dem eventuelt. Se din *Servicehåndbog* på support.dell.com for flere informationer.

MEMORY WRITE/READ FAILURE AT ADDRESS, READ VALUE EXPECTING VALUE (HUKOMMELSESLÆSE/SKRIVEFEJL VED ADRESSE, LÆST VÆRDI FORVENTET VÆRD).

Et hukommelsesmodul kan være ramt af fejl, eller det kan være sat forkert i. Geninstaller hukommelsesmodulerne, og udskift dem eventuelt. Se din *Servicehåndbog* på support.dell.com for flere informationer.

NO BOOT DEVICE AVAILABLE (INGEN STARTENHED TIL STEDE).

Computeren kan ikke finde harddisken. Hvis harddisken er din startenhed, skal du kontrollere, at harddisken er installeret, sæt ordentligt i og partitioneret som en startenhed.

NO BOOT SECTOR ON HARD DRIVE (INGEN STARTSEKTOR PÅ HARDDISK).

Operativsystemet er muligvis beskadiget. Kontakt Dell (se "Sådan kontaktes Dell" på side 71).

NO TIMER TICK INTERRUPT (INGEN TIMERTAKTSLAGAFBRYDELSE).

En chip på systemkortet fungerer muligvis ikke korrekt. Kør harddisktestene i Dell Diagnostics (se "Dell Diagnostics" på side 43).

NOT ENOUGH MEMORY OR RESOURCES. EXIT SOME PROGRAMS AND TRY AGAIN (DER ER IKKE NOK HUKOMMELSE ELLER RESSOURCER. AFSLUT ET ELLER FLERE PROGRAMMER, OG PRØV IGEN).

Du har for mange programmer åbne. Luk alle vinduer, og start det program, som du vil bruge.

**OPERATING SYSTEM NOT FOUND
(DER BLEV IKKE FUNDET ET OPERATIV-
SYSTEM).** Geninstaller harddisken

(se din *Servicehåndbog* på support.dell.com). Hvis problemet ikke forsvinder, skal du kontakte Dell (se "Sådan kontaktes Dell" på side 71).

**OPTIONAL ROM BAD CHECKSUM
(VALGFRI ROM FORKERT CHECKSUM).**

Der opstod tilsyneladende en fejl i den valgfri ROM. Kontakt Dell (se "Sådan kontaktes Dell" på side 71).

**A REQUIRED .DLL FILE WAS NOT FOUND
(EN KRÆVET .DLL-FIL BLEV IKKE FUNDET).**

Der mangler en vigtig fil i det program, som du forsøger at åbne. Fjern programmet, og installer det derefter igen.

- 1 Klik på Windows Vista **Start**-knappen  → **Kontrolpanel** → **Programmer** → **Programmer og funktioner**.
- 2 Marker det program, du vil fjerne.

3 Klik **Fjern**.

4 Se dokumentationen til programmet for at få installationsinstruktioner, og geninstaller programmet.

SECTOR NOT FOUND (SEKTOR IKKE FUNDET). Operativsystemet kan ikke finde en sektor på harddisken. Der er muligvis en defekt sektor, eller harddiskens FAT-tabel er beskadiget. Kør hjælpeprogrammet til fejlkontrol i Windows for at kontrollere filstrukturen på harddisken. Se Windows Hjælp og support for instruktioner (klik **Start** → **Hjælp** og **support**). Hvis der er et stort antal defekte sektorer, skal du sikkerhedskopiere dataene (hvis det er muligt) og derefter omformatere harddisken.

SEEK ERROR (SØGEFEJL). Operativsystemet kan ikke finde et bestemt spor på harddisken.

SHUTDOWN FAILURE (NEDLUKNINGSFEJL). En chip på systemkortet fungerer muligvis ikke korrekt. Kør harddisktestene i Dell Diagnostics (se "Dell Diagnostics" på side 43).

TIME-OF-DAY CLOCK LOST POWER (KLOKESLÆTUR HAR MISTET STRØM).

Systemkonfigurationsindstillingerne er beskadiget. Tilslut computeren en stikkontakt for at oplade batteriet. Hvis problemet bliver ved, kan du forsøge at gendanne dataene ved at åbne systeminstallationsprogrammet og derefter øjeblikkelig afslutte programmet (se din *Servicehåndbog* på support.dell.com). Hvis meddelelsen vises igen, skal du kontakte Dell (se "Sådan kontaktes Dell" på side 71).

TIME-OF-DAY CLOCK STOPPED (UR MED KLOKESLÆT ER STANDSET).

Møntcellebatteriet, der understøtter systemkonfigurationsindstillingerne, skal muligvis udskiftes. Tilslut computeren en stikkontakt for at oplade batteriet. Hvis problemet ikke forsvinder, skal du kontakte Dell (se "Sådan kontaktes Dell" på side 71).

TIME-OF-DAY NOT SET-PLEASE RUN THE SYSTEM SETUP PROGRAM (KLOKESLÆT IKKE INDSTILLET KØR SYSTEM INSTALLATIONSPROGRAMMET).

Det klokkeslæt eller den dato, der er gemt i system installationsprogrammet, stemmer ikke overens med systemuret. Ret indstillingerne for funktionerne Dato og Tid. Se din *Servicehåndbog* på support.dell.com for flere informationer.

TIMER CHIP COUNTER 2 FAILED (FEJL I TIMERCHIPTÆLLER 2).

En chip på systemkortet fungerer muligvis ikke korrekt. Kør harddisktestene i Dell Diagnostics (se "Dell Diagnostics" på side 43).

IKKE FORVENTET AFBRYDELSE I BESKYTTET

TILSTAND. Tastaturcontrolleren fungerer muligvis ikke korrekt, eller et hukommelsesmodul sidder muligvis løst. Kør testene System Memory (Systemhukommelse) og Keyboard Controller (Tastaturcontroller) i Dell Diagnostics (se "Dell Diagnostics" på side 43).

X:\ IS NOT ACCESSIBLE. THE DEVICE IS NOT READY (X:\ ER IKKE TILGÆNGELIG. ENHEDEN ER IKKE KLAR). Sæt en disk i drevet, og forsøg igen.

WARNING: BATTERY IS CRITICALLY LOW (ADVARSEL: BATTERINIVEAUET ER KRITISK LAVT). Batteriet er ved at løbe tør for strøm. Udskift batteriet, eller tilslut computeren til en stikkontakt. Du kan også aktivere dvaletilstand eller slukke computeren.

Systemmeddelelser



OBS! Hvis den meddelelse, der vises, ikke findes i tabellen, kan du læse i dokumentationen til operativsystemet eller til det program, der kørte, da meddelelsen blev vist.

ALERT! PREVIOUS ATTEMPTS AT BOOTING THIS SYSTEM HAVE FAILED AT CHECKPOINT [NNNN]. FOR HELP IN RESOLVING THIS PROBLEM, PLEASE NOTE THIS CHECKPOINT AND CONTACT DELL TECHNICAL SUPPORT. Det mislykkedes computeren at fuldføre start-rutinen tre efterfølgende gange på grund af samme fejl (se "Sådan kontaktes Dell" på side 71 for hjælp).

CMOS CHECKSUM ERROR. Mulig fejl ved systemkortet, eller RTC-batteriet er næsten løbet tør for strøm. Udskift batteriet. Se din *Servicehåndbog* på support.dell.com eller se "Sådan kontaktes Dell" på side 71 for hjælp.

CPU FAN FAILURE. Fejl på processor-blæseren. Udskift processorblæseren. Se din *Servicehåndbog* på support.dell.com.

HARD-DISK DRIVE FAILURE. Muligt harddrev-fejl under harddrev POST. Kontroller kabler, udskift harddiske eller se "Sådan kontaktes Dell" på side 71 for hjælp.

HARD-DISK DRIVE READ FAILURE.

Mulig harddrevfejl under starttesten af harddrevet (se "Sådan kontaktes Dell" på side 71 for hjælp).

KEYBOARD FAILURE. Tastaturfejl eller løst tastaturkabel

NO BOOT DEVICE AVAILABLE. Ingen startbar partition på harddrevet, eller harddrevets kabel er løst, eller der findes ingen startbar enhed.

- Hvis harddisken er din startenhed, skal du sørge for, at kablerne er tilsluttet, og at drevet er installeret korrekt og partitioneret som en startenhed.
- Start systeminstallation, og sørg for, at startsekvensens information er korrekt (se din *Servicehåndbog* på support.dell.com).

NO TIMER TICK INTERRUPT. En chip på bundkortet er måske defekt, eller der er en fejl på bundkortet (se "Sådan kontaktes Dell" på side 71 for hjælp).

USB OVER CURRENT ERROR.

Afbryd USB-enheden. Brug en ekstern strømkilde til USB-enheden.

NOTICE – HARD DRIVE SELF MONITORING SYSTEM HAS REPORTED THAT A PARAMETER HAS EXCEEDED ITS NORMAL OPERATING RANGE. DELL RECOMMENDS THAT YOU BACK UP YOUR DATA REGULARLY. A PARAMETER OUT OF RANGE MAY OR MAY NOT INDICATE A POTENTIAL HARD DRIVE PROBLEM.
S.M.A.R.T fejl, mulig HDD-fejl.

Fejlfinding af software- og hardwareproblemer

Hvis en enhed enten ikke findes under opsætning af operativsystemet eller findes, men er forkert konfigureret, kan du bruge Hardwarefejlfinding til at løse inkompatibiliteten.

Anvendelse af Hardwarefejlfinding:

- 1 Klik på knappen **Start** i Windows Vista , og klik på **Hjælp og support**.
- 2 Skriv `hardware troubleshooter` (hardwarefejlfinding) i søgefeltet og tryk <Enter> for at starte søgningen.
- 3 I søgeresultaterne skal du vælge den indstilling, der bedst beskriver problemet, og derefter udføre de resterende fejlfindingstrin.

Dell Diagnostics



ADVARSEL: Inden du arbejder inde i computeren, skal du følge de sikkerhedsinstruktioner, der fulgte med din computer. Se webstedet **Regulatory Compliance** på www.dell.com/regulatory_compliance for yderligere oplysninger om bedste sikkerhedsanvendelse.

Hvornår Dell Diagnostics (Dell-diagnosticering) skal anvendes

Hvis du oplever et problem med din computer, skal du foretage kontrollerne i Lockups og Software Problems (se "Problemer med software og med, at computeren hænger" på side 49) og køre Dell Diagnostics før du kontakter Dell for teknisk hjælp.

Det anbefales at udskrive disse procedurer, før du begynder.



BEMÆRKNING: Dell Diagnostics fungerer kun på Dell-computere.



OBS! Mediet *Dell Drivers and Utilities* er ekstra og følger muligvis ikke med computeren.

Se din *Servicehåndbog* på support.dell.com for at se computerens konfigurationsinformation, og for at sørge for, at den enhed, som du vil teste, er vist i systeminstallationsprogrammet, og er aktiv.

Start Dell Diagnostics fra din harddisk eller fra mediet *Dell Drivers and Utilities*.

Start af Dell Diagnostics fra harddisken



OBS! Hvis computeren ikke viser et skærm-billede, se "Sådan kontaktes Dell" på side 71.

- 1 Sørg for, at computeren er tilsluttet en stikkontakt, som du ved fungerer korrekt.
- 2 Tænd for (eller genstart) computeren.
- 3 Når DELL™-logoet vises, skal du omgående trykke på F12. Vælg **Diagnostics** fra start-menuen, og tryk på <Enter>.



OBS! Hvis du venter for længe, og operativsystemlogoet vises, skal du fortsat vente, indtil du ser Microsoft® Windows®-skrivebordet. Derefter skal du slukke computeren og forsøge igen.



OBS! Hvis du ser en meddelelse om, at der ikke blev fundet en partition med diagnoseværktøjet, skal du køre Dell Diagnostics fra mediet *Drivers and Utilities*.

- 4 Tryk på en vilkårlig tast for at starte Dell Diagnostics fra partitionen med diagnoseværktøjet på harddisken, og følg anvisningerne på skærmen.

Start af Dell Diagnostics fra Dell *Drivers and Utilities*-mediet

- 1 Indsæt mediet *Drivers and Utilities*.
- 2 Luk computeren, og genstart den derefter. Når DELL-logoet vises, skal du trykke på <F12> med det samme.



OBS! Hvis du venter for længe, og operativsystemlogoet vises, skal du fortsat vente, indtil du ser skrivebordet i Microsoft® Windows®. Derefter skal du lukke computeren ned og forsøge igen.



OBS! De næste trin ændrer kun opstartsekvensen denne ene gang. Ved den næste opstart starter computeren i overensstemmelse med de enheder, som er specificeret i systeminstallationsprogrammet.

- 3 Når listen med opstartenheder vises, skal du fremhæve **cd/dvd/cd-rw** og trykke på <Enter>.
- 4 Vælg indstillingen **Boot from CD-ROM** (Start fra cd-rom) på den viste menu og tryk på <Enter>.
- 5 Indtast **1** for at starte cd-menuen, og tryk derefter på <Enter> for at fortsætte.
- 6 Vælg **Run the 32 Bit Dell Diagnostics** (Kør 32-bit Dell Diagnosticering) fra den nummererede liste. Hvis der er anført flere versioner, vælges den version, som er passende for computeren.
- 7 Når **Dell Diagnostics Main Menu** (Hovedmenu) bliver vist, vælges den test, som du vil køre, hvorefter du følger instruktionerne på skærmen.

Fejlfindingstip

Følg nedenstående tip ved fejlfinding på computeren:

- Hvis du tilføjede eller fjernede en del, før problemet startede, skal du gennemgå installationsprocedurerne og sikre, at delen er installeret korrekt (se din *Servicehåndbog* på support.dell.com).
- Hvis en enhed ikke fungerer, skal du kontrollere, at enheden er tilsluttet korrekt.
- Hvis der vises en fejlmeddelelse på skærmen, skal du skrive den ned (nøjagtigt). Denne meddelelse kan hjælpe supportmedarbejderne med at diagnosticere og afhjælpe problemet eller problemerne.
- Hvis der vises en fejlmeddelelse i et program, skal du læse dokumentationen til programmet.



OBS! Fremgangsmåderne i dette dokument er skrevet til standardvisningen i Windows, og derfor passer de muligvis ikke, hvis du har indstillet din Dell-computer til Windows klassisk visning.

Problemer med strøm



ADVARSEL: Inden du arbejder inde i computeren, skal du følge de sikkerhedsinstruktioner, der fulgte med din computer. Se webstedet Regulatory Compliance på www.dell.com/regulatory_compliance for yderligere oplysninger om bedste sikkerhedsanvendelse.

HVIS LAMPEN FOR STRØM ER SLUKKET.

Computeren er enten slukket eller strømforsynens ikke.

- Genanbring strømkablet i strømstikket bag på computeren og stikkontakten.
- Omgå strømskinner, forlængerledninger og andre strømbeskyttelsesenheder for at kontrollere, at computeren tændes korrekt.

- Kontroller, at eventuelle strømskinner, der anvendes, er tilsluttet en stikkontakt, og at de er tændt.
- Kontroller, om stikkontakten virker, ved at teste den med et andet apparat som f.eks. en lampe.
- Sørg for, at det primære strømkabel og frontpanelkablet er forsvarligt tilsluttet til systemkortet (se *servicehåndbogen* på support.dell.com).

HVIS LYSINDIKATOREN FOR STRØM LYSER BLÅT, OG COMPUTEREN IKKE REAGERER.

- Sørg for, at skærmen er tilsluttet og tændt.

HVIS LYSINDIKATOREN FOR STRØM

BLINKER BLÅT. Computeren er i standbytilstand. Tryk på en tast på tastaturet, flyt på musen, eller tryk på tænd/sluk-knappen for at genoptage normal drift.

HVIS LYSINDIKATOREN FOR STRØM

BLINKER GULT. Computeren modtager strøm, der kan være en fejlfunktion ved en enhed, eller den er installeret forkert.

- Fjern og geninstaller derefter alle hukommelsesmoduler (se *Servicehåndbogen* på support.dell.com).
- Fjern og geninstaller derefter evt. udvidelseskort, inkl. skærmkort (se *servicehåndbogen* på support.dell.com).

HVIS STRØMDIODEN LYSER KONSTANT

ORANGE. Der er et strømproblem, der kan være en fejlfunktion ved en enhed, eller den er installeret forkert.

- Sørg for, at processorens strømkabel er forsvarligt koblet til systemkortets strømstik (se *Servicehåndbogen* på support.dell.com).
- Sørg for, at det primære strømkabel og frontpanelkablet er forsvarligt tilsluttet til systemkortet (se *Servicehåndbogen* på support.dell.com).

UDELUK FORSTYRRELSE. Mulige årsager til forstyrrelse kan være:

- Strøm-, tastatur- og museforlængerledninger.
- For mange enheder, der er tilsluttet den samme strømskinne
- Flere strømskinner, der er tilsluttet samme stikkontakt.

Problemer med hukommelse

ADVARSEL: Inden du arbejder inde i computeren, skal du følge de sikkerhedsinstruktioner, der fulgte med din computer. Se webstedet Regulatory Compliance på www.dell.com/regulatory_compliance for yderligere oplysninger om bedste sikkerhedsanvendelse.

HVIS DU FÅR EN MEDDELELSE OM UTILSTRÆKKELIG HUKOMMELSE.

- Gem og luk alle åbne filer, og afslut alle åbne programmer, som du ikke bruger, for at se, om det løser problemet.
- Oplysninger om mindstekravene til hukommelsen finder du i software-dokumentationen. Installer om nødvendigt yderligere hukommelse (se *Servicehåndbogen* på support.dell.com).
- Sæt hukommelsesmodulerne i igen (se *Servicehåndbogen* på support.dell.com for at sikre, at computeren kommunikerer med hukommelsen).
- Kør Dell Diagnostics (se "Dell Diagnostics" på side 43).

HVIS DU OPLEVER ANDRE PROBLEMER MED HUKOMMELSEN.

- Sæt hukommelsesmodulerne i igen (se *Servicehåndbogen* på support.dell.com for at sikre, at computeren kommunikerer med hukommelsen).
- Sørg for, at du følger hukommelsesinstallationsvejledningerne (se *Servicehåndbogen* på support.dell.com).
- Kontroller, at den hukommelse, du bruger, understøttes af computeren. Se "Hukommelse" på side 22 for yderligere oplysninger om, hvilken type hukommelse der understøttes på computeren.
- Kør Dell Diagnostics (se "Dell Diagnostics" på side 43).

Problemer med software og med, at computeren hænger



ADVARSEL: Inden du arbejder inde i computeren, skal du følge de sikkerhedsinstruktioner, der fulgte med din computer. Se webstedet Regulatory Compliance på www.dell.com/regulatory_compliance for yderligere oplysninger om bedste sikkerhedsanvendelse.

Computeren starter ikke

SØRG FOR, AT STRØMKABLET ER TILSLUTTET KORREKT TIL COMPUTEREN OG STIKKONTAKTEN.

Computeren holder op med at reagere



BEMÆRKNING: Du kan miste data, hvis du ikke kan udføre en nedlukning af operativsystemet.

SLUK COMPUTEREN. Hvis du ikke kan få en reaktion ved at trykke på en tast på tastaturet eller ved at bevæge musen, skal du trykke på og holde tænd/sluk-knappen nede i mindst 8-10 sekunder (indtil computeren slukkes) og derefter genstarte computeren.

Et program holder op med at reagere

AFSLUT PROGRAMMET.

- 1 Tryk på <Ctrl><Shift><Esc> samtidigt for at starte Jobliste, og tryk på fanebladet Programmer.
- 2 Klik på det program, der ikke længere svarer, og klik på Afslut job.

Et program bliver ved med at gå ned



OBS! De fleste softwareprogrammer indeholder installationsinstruktioner i dokumentationen eller mediet (cd eller dvd).

LÆS DOKUMENTATIONEN TIL SOFTWAREN.

Hvis det er nødvendigt, skal du afinstallere programmet og derefter geninstallere det.

Et program er designet til et tidligere Microsoft® Windows®-operativsystem

KØR GUIDEN PROGRAMKOMPATIBILITET.

Guiden Programkompatibilitet konfigurerer et program, så det kører i et miljø, der minder om ikke-Windows Vista operativsystemmiljøer.

- 1 Klik Start  → Kontrolpanel → Programmer → Brug et ældre program sammen med denne version af Windows.
- 2 Klik Næste på velkomstskræmbilledet.
- 3 Følg vejledningen på skærmen.

Der vises en helt blå skærm

SLUK COMPUTEREN. Hvis du ikke kan få en reaktion ved at trykke på en tast på tastaturet eller ved at bevæge musen, skal du trykke på og holde tænd/sluk-knappen nede i mindst 8-10 sekunder (indtil computeren slukkes) og derefter genstarte computeren.

Andre softwareproblemer

SE I SOFTWAREDOKUMENTATIONEN, ELLER KONTAKT SOFTWARE-PRODUCENTEN FOR AT FÅ OPLYSNINGER OM FEJLFINDING.

- Kontroller, at programmet er kompatibelt med det operativsystem, der er installeret på computeren.
- Kontroller, at computeren opfylder de minimumskrav til hardwaren, der er en forudsætning for at køre softwaren. Se dokumentationen til softwaren for oplysninger.

- Kontrollér, at programmet er installeret og konfigureret korrekt.
- Kontrollér, at enhedsdriverne ikke er i konflikt med programmet.
- Hvis det er nødvendigt, skal du afinstallere programmet og derefter geninstallere det.

SIKKERHEDSKOPIER DINE FILER

MED DET SAMME.

- Brug et virusscanningsprogram til at kontrollere harddisk, cd'er eller dvd'er.
- Gem og luk alle åbne filer eller programmer, og sluk computeren via menuen Start.

Dells tekniske opdateringsservice

Dells tekniske opdateringsservice udsender proaktive e-mail-underretninger om software- og hardwareopdateringer til din computer. Denne ydelse er gratis og kan tilpasses med indhold, format og hvor ofte, du modtager meddelelser.

For at tilmelde dig Dell teknisk opdateringsservice, skal du gå til support.dell.com/technicalupdate.

Dell Support Center

Dell Support Center hjælper dig med at finde den service og support og de systemspecifikke oplysninger, du har brug for. Du kan få flere oplysninger om Dell Support Center og de tilgængelige supportværktøjer ved at klikke på fanen **Services** på support.dell.com.

Klik på ikonet  på proceslinjen for at køre programmet. På startside findes links, der giver adgang til:

- Selvhjælp (Fejlfinding, Sikkerhed, Systemydelse, Netværk/internet, Sikkerhedskopiering/Gendannelse og Windows Vista)
- Advarsler (tekniske supportadvarsler med relevans for din computer)
- Assistance fra Dell (Teknisk support med DellConnect™, Kundeservice, Undervisning og selvstudier, Sådan gør du-hjælp med Dell on Call og Onlinescanning med PC CheckUp)
- Om dit system (Systemdokumentation, Garantiinformation, Systeminformation, Opgraderinger og tilbehør)

Problemløsning

Øverst på hjemmesiden til Dell Support Center kan du se computerens modelnummer sammen med servicekoden, kode til ekspreservice.

Du kan finde flere oplysninger om Dell Support Center i Dell Teknologiguide. Findes i Windows Hjælp og support (**Start**→ **Hjælp og support**) og på Dells supportwebsted – support.dell.com.

Geninstallation af software

Drivere

Identifikation af drivere

Hvis du får problemer med en enhed, skal du finde ud af, om driveren er kilden til problemet og eventuelt opdatere driveren.

- 1 Klik på knappen **Start**  i Windows Vista™, og højreklik på **Denne computer**.
- 2 Klik på **Egenskaber** → **Enhedshåndtering**.



OBS! Vinduet **Brugerkontroll** vises muligvis. Hvis du har administratorrettigheder til computeren, skal du klikke på **Fortsæt**, ellers skal du kontakte administratoren for at fortsætte.

Rul ned gennem listen for at se, om der er et udråbstegn (en gul cirkel med [!]) på enhedsikonet.

Hvis der er et udråbstegn ud for enhedens navn, skal du muligvis geninstallere driveren eller installere en ny driver (se "Geninstallation af drivere og hjælpeprogrammer" på side 53).

Geninstallation af drivere og hjælpeprogrammer



BEMÆRKNING: På Dells supportwebsted på support.dell.com og på mediet *Drivers and Utilities* finder du godkendte drivere til Dell™-computere. Hvis du installerer drivere fra andre kilder, fungerer computeren muligvis ikke korrekt.

Returnering til en tidligere version af enhedsdriveren

- 1 Klik på knappen **Start**  i Windows Vista, og højreklik derefter på **Denne computer**.
- 2 Klik på **Egenskaber** → **Enhedshåndtering**.



OBS! Vinduet **Brugerkontokontrol** vises muligvis. Hvis du har administratorrettigheder til computeren, skal du klikke på **Fortsæt**, ellers skal du kontakte administratoren for at åbne **Enhedshåndtering**.

- 3 Højreklik på den enhed, som den nye driver blev installeret til, og klik derefter på **Egenskaber**.
- 4 Klik på fanen **Drivere** → **Annuller opdatering**.

Hvis **Annuller opdatering** ikke løser problemet, kan du bruge **Systemgendannelse** (se “Gendannelse af operativsystemet” på side 56) til at bringe computeren tilbage til den tilstand, den var i, inden du installerede den nye driver.

Brug af mediet *Drivers and Utilities*

Hvis brug af **Annuller Opdatering** eller **Systemgendannelse** (se “Gendannelse af operativsystemet” på side 56) ikke løser problemet, skal du geninstallere driveren fra mediet *Drivers and Utilities*.

- 1 Når Windows-skrivebordet vises, skal du sætte mediet *Drivers and Utilities* i.

Hvis det er første gang du bruger mediet *Drivers and Utilities*, så gå til trin 2.

Hvis ikke, så gå til trin 5.

- 2 Når mediet *Drivers and Utilities* med installationsprogrammet starter, skal du følge vejledningerne på skærmen.



OBS! I de fleste tilfælde starter programmet *Drivers and Utilities* automatisk. Hvis det ikke gør, skal du starte **Windows Stifinder**, klikke på **mediedrevets mappe** for at få vist mediets indhold og derefter dobbeltklikke på filen **autorcd.exe**.

- 3 Når vinduet **Guiden InstallShield** fuldført vises, skal du fjerne mediet *Drivers and Utilities* og klikke på **Afslut** for at genstarte computeren.
- 4 Når Windows-skrivebordet vises, skal du sætte mediet *Drivers and Utilities* i igen.
- 5 På skærmbilledet **Velkommen** skal du klikke på **Næste**.



OBS! Mediet *Drivers and Utilities* viser kun drivere til hardware, som fra starten var installeret i computeren. Hvis du installerede yderligere hardware, bliver driverne til den nye hardware måske ikke vist. Hvis disse drivere ikke vises, skal du afslutte programmet *Drivers and Utilities*. Der er flere oplysninger om drivere i den dokumentation, som fulgte med enheden.

Der vises en besked om, at mediet *Drivers and Utilities* genkender hardware på computeren.



De drivere, som bruges af computeren, vises automatisk i vinduet **My Drivers — The ResourceCD has identified these components in your system** (Drivere — disse komponenter er registreret vha. ResourceCD).

- 6 Klik på den driver, du vil geninstallere, og følg anvisningerne på skærmen.

Hvis en bestemt driver ikke er nævnt på listen, så kræves denne driver ikke af operativsystemet.

Manuel geninstallation af drivere

Når du har udpakket driverfilerne til harddisken som beskrevet i det foregående afsnit:

- 1 Klik på knappen Start  i Windows Vista, og højreklik derefter på **Denne computer**.
- 2 Klik på **Egenskaber** → **Enhedshåndtering**.
 **OBS!** Vinduet **Brugerkontokontrol** vises muligvis. Hvis du har administratorrettigheder til computeren, skal du klikke på **Fortsæt**, ellers skal du kontakte administratoren for at åbne **Enhedshåndtering**.
- 3 Dobbeltklikke på den type enhed, som du vil installere driveren til (f.eks. **Lyd** eller **Video**).
- 4 Dobbeltklik på navnet på den enhed, som du vil installere driveren til.
- 5 Klik på fanen **Driver** → **Opdater driver** → **Gennemse computeren for driversoftware**.
- 6 Klik på **Gennemse**, og find den placering, som du tidligere kopierede driverfilerne til.

- 7 Når navnet på den pågældende driver vises, skal du klikke på navnet på driveren → **OK** → **Næste**.
- 8 Klik på **Afslut**, og genstart computeren.

Gendannelse af operativsystemet

Du kan gendanne operativsystemet på følgende måder:

- Microsoft Windows Systemgendannelse sætter computeren tilbage til en tidligere tilstand, uden at datafilerne bliver påvirket. Brug Systemgendannelse som dit første løsningsvalg til gendannelse af operativsystemet og bevarelse af datafiler.
- Hvis der fulgte et medie med operativsystemet med computeren, kan du bruge det til at gendanne operativsystemet. Hvis du bruger *Operating System*-mediet, slettes alle datafiler på harddisken imidlertid også. Brug *kun* mediet, hvis Systemgendannelse ikke løser problemet med operativsystemet.

Brug af Microsoft® Windows® Systemgendannelse

Windows-operativsystemerne giver mulighed for en Systemgendannelse, hvilket gør det muligt at sætte computeren tilbage til en tidligere driftstilstand (uden at datafilerne bliver påvirket), hvis ændringer af hardware, software eller andre systemindstillinger har efterladt computeren i en uønsket driftstilstand. Alle ændringer, som Systemgendannelsen laver på computeren er helt reversible.



BEMÆRKNING: Foretag regelmæssig sikkerhedskopiering af dine datafiler. Systemgendannelse hverken overvåger eller gendanner datafilerne.



OBS! Fremgangsmåderne i dette dokument er skrevet til standardvisningen i Windows, og derfor passer de muligvis ikke, hvis du har indstillet din Dell™-computer til Windows klassisk visning.



OBS! Indstil Dell™-computeren til Windows' klassiske visning.

Start Systemgendannelse

- 1 Klik på Start .
- 2 I feltet Start søgning skal du skrive `System Restore` (Systemgendannelse) og derefter trykke på <Enter>.



OBS! Vinduet Brugerkontokontrol vises muligvis. Hvis du har administratorrettigheder til computeren, skal du klikke på **Fortsæt**. Ellers skal du kontakte administratoren for at fortsætte med den ønskede handling.

- 3 Klik på **Næste**, og følg vejledningen på skærmen.

I tilfælde af at Systemgendannelse ikke løste problemet, kan du fortryde den sidste systemgendannelse (se "Fortrydelse af den sidst udførte systemgendannelse" på side 58).

Fortrydelse af den sidst udførte systemgendannelse



BEMÆRKNING: Inden du fortryder den sidste systemgendannelse, skal du gemme og lukke alle åbne filer og afslutte alle åbne programmer. Du må ikke ændre, åbne eller slette filer eller programmer, før systemgendannelsen er udført.

- 1 Klik på **Start** .
- 2 I feltet Start søgning skal du skrive `System Restore` (Systemgendannelse) og derefter trykke på <Enter>.
- 3 Klik på **Fortryd min seneste gendannelse** og klik derefter på **Næste**.

Anvendelse af operativsystemets medie

Før du starter

Hvis du overvejer at geninstallere Windows-operativsystem for at rette et problem med en nyligt installeret driver, skal du først bruge Windows Tilbageførsel af enhedsdriver. Se "Returnering til en tidligere version af enhedsdriveren" på side 54. Hvis Tilbageførsel af enhedsdriver ikke løser problemet, så brug Microsoft Windows Systemgendannelse for at returnere operativsystemet til den tilstand, som det var i, før du installerede den nye enhedsdriver. Se "Brug af Microsoft® Windows® Systemgendannelse" på side 57.



BEMÆRKNING: Inden du udfører installation, skal du sikkerhedskopiere alle datafiler på den primære harddisk. Ved konventionelle harddiskkonfigurationer er den primære harddisk det første drev, der genkendes af computeren.

Hvis du skal geninstallere Windows, skal du bruge Dell™ *Operating System*-mediet og Dell *Drivers and Utilities*-mediet.



OBS! Mediet *Dell Drivers and Utilities* indeholder drivere, der blev installeret under samlingen af computeren. Brug mediet *Dell Drivers and Utilities* til at indlæse alle nødvendige drivere. Alt afhængigt af, hvor du har bestilt computeren, og om du har bestilt medierne, følger mediet, mediet *Dell Drivers and Utilities* og Dell-mediet *Operating System* muligvis ikke med computeren.

Geninstallation af Windows

Geninstallationsprocessen kan tage 1 til 2 timer at gennemføre. Når du har geninstalleret operativsystemet, skal du også geninstallere enhedsdriverne, antivirusprogrammet og anden software.

- 1 Gem og luk alle åbne filer og afslut alle åbne programmer.
- 2 Indsæt *Operating System*-mediet.
- 3 Hvis meddelelsen `Install Windows` (Installer Windows) vises, skal du klikke på **Afslut**.
- 4 Genstart computeren.

Geninstallation af software

Når DELL-logoet vises, skal du trykke på <F12> med det samme.



OBS! Hvis du venter for længe, og operativsystemlogoet vises, skal du fortsat vente, indtil du ser skrivebordet i Microsoft® Windows®. Derefter skal du lukke computeren ned og forsøge igen.



OBS! De næste trin ændrer kun opstartsekvensen denne ene gang. Ved den næste opstart, starter computeren op i overensstemmelse med enhederne, som er specificeret i systemets installationsprogram.

- 5 Når listen over startenheder vises, skal du fremhæve **cd/dvd/cd-rw-drevet** og trykke på <Enter>.
- 6 Tryk på en vilkårlig tast for at **Boot from CD-ROM** (Starte fra cd-rom), og følg anvisningerne på skærmen for at fuldføre installationen.

Sådan finder du flere oplysninger



OBS! Visse funktioner eller medier kan være valgfrie og følger muligvis ikke med computeren. Visse funktioner eller medier er muligvis ikke tilgængelige i visse lande.



OBS! Yderligere oplysninger følger muligvis med computeren.

Dokument/Medie/Mærkat	Indhold
Servicekode/ Ekspresservicekode	<ul style="list-style-type: none"> • Brug servicekoden til at identificere computeren, når du bruger support.dell.com eller kontakter teknisk support
Servicekode/kode for ekspresservice kan findes på din computer.	<ul style="list-style-type: none"> • Indtast koden for ekspresservice, når du kontakter support, så dit opkald stilles det rigtige sted hen <p>OBS! Servicekode/kode for ekspresservice kan findes på din computer.</p>

Dokument/Medie/Mærkat	Indhold
<p>Mediet Drivers and Utilities</p> <p>Mediet <i>Drivers and Utilities</i> er en cd eller dvd, der muligvis blev leveret sammen med din computer.</p>	<ul style="list-style-type: none">• Et diagnoseprogram til computeren• Drivere til computeren• Opdateringer af drivere og dokumentation finder du på support.dell.com.• Notebook System Software (NSS)• Readme-filer (Vigtigt-filer) <p>OBS! Mediet kan indeholde readme-filer (Vigtigt-filer), som giver sidste øjeblikks-opdateringer om tekniske ændringer eller avanceret teknisk referencemateriale til teknikere eller erfarne brugere.</p>
<p>Operating System-mediet</p> <p><i>Operating System</i>-mediet er en cd eller dvd, der muligvis blev leveret sammen med din computer.</p>	Geninstaller operativsystemet

Dokument/Medie/Mærkat	Indhold
<p>Dokumentation om sikkerhed, regler, garanti og support</p> <p>Denne type oplysninger er muligvis blevet leveret sammen med din computer. Du kan finde flere lovgivningsmæssige oplysninger på Regulatory Compliance-hjemmesiden på www.dell.com: www.dell.com/regulatory_compliance.</p>	<ul style="list-style-type: none">• Garantioplysninger• Vilkår og betingelser (kun i USA)• Sikkerhedsinstruktioner• Lovgivningsmæssige oplysninger• Oplysninger om ergonomi• Licensaftale for slutbrugere
<p>Service håndbog</p> <p><i>Servicehåndbogen</i> til din computer kan findes på support.dell.com.</p>	<ul style="list-style-type: none">• Afmontering og udskiftning af dele• Konfiguration af systemindstillinger• Fejlfinding og løsning af problemer

Sådan finder du flere oplysninger

Dokument/Medie/Mærkat	Indhold
Dell Technology Guide Du kan finde <i>Dell Technology Guide</i> på support.dell.com .	<ul style="list-style-type: none">• Om dit operativsystem• Brug og vedligeholdelse af enheder• Forståelse af teknologier, såsom RAID, Internet, Bluetooth® trådløs teknologi, e-mail, m.m.
Microsoft® Windows® -licensmærkat Din Microsoft Windows-licens kan findes på din computer.	<ul style="list-style-type: none">• Angiver dit styringssystems produktnøgle

Få hjælp

Sådan får du hjælp



ADVARSEL: Hvis du får brug for at fjerne computerdækslet, skal du først koble computerens strøm- og modemkabler fra alle stikkontakter. Følg sikkerhedsinstruktionerne, som fulgte med computeren.

Hvis du får et problem med computeren, kan du udføre følgende trin for at diagnosticere og undersøge problemet:

- 1 Se "Fejlfindingstip" på side 45 for at finde oplysninger og procedurer, der vedrører det problem, der opleves med computeren.
- 2 Se "Dell Diagnostics" på side 43 for procedurer om, hvordan du kører Dell Diagnostics.
- 3 Udfyld "Diagnosecheckliste" på side 70.

- 4 Brug Dell's omfattende samling af online-services på Dell Support (support.dell.com) som hjælp til installation og fejlfindingsprocedurer. Se "Onlinetjenester" på side 66 for en mere omfattende liste over Dell Support online.
- 5 Se "Sådan kontaktes Dell" på side 71, hvis udførelse af de foregående trin ikke løste problemet.



OBS! Ring til Dell Support fra en telefon ved eller i nærheden af computeren, så en supportmedarbejder kan hjælpe dig med eventuelle nødvendige procedurer.



OBS! Dells ekspres-servicekodesystem er muligvis ikke tilgængeligt i alle lande.

Når Dells automatiske telefonsystem beder dig om det, skal du indtaste din ekspreservicekode, så samtalen stilles direkte ind til den rigtige supportmedarbejder. Hvis du ikke har en kode for ekspreservice, skal du åbne mappen **Dell Accessories** (Dell-tilbehør), dobbeltklikke på ikonet **Express Service Code** (Kode for ekspreservice) og følge instruktionerne.

Instruktioner for anvendelse af Dell Support finder du under "Teknisk support og kundeservice" på side 66.



OBS! Nogle af de følgende services er ikke altid tilgængelige alle steder uden for USA. Ring til din lokale Dell-repræsentant for at få oplysninger om tilgængeligheden.

Teknisk support og kundeservice

Dells supporttjeneste er tilgængelig, så du kan få svar på dine spørgsmål om Dell™-hardware. Vores supportmedarbejdere bruger computer-baseret diagnosticering til at give hurtige og præcise svar.

Se "Inden du ringer" på side 69, hvis du har brug for at kontakte Dells supportservice, og se derefter kontaktoplysningerne for dit område, eller gå til support.dell.com.

Onlinetjenester

Du kan læse mere om Dell-produkter og tjenester på følgende websteder:

www.dell.com

www.dell.com/ap (kun asiatiske lande og lande i Stillehavsområdet)

www.dell.com/jp (kun Japan)

www.euro.dell.com (kun Europa)

www.dell.com/la (kun latinamerikanske og caribiske lande)

www.dell.ca (kun Canada)

Du kan få adgang til Dell Support via følgende websteder og e-mail-adresser:

- Dell Support-websteder:

support.dell.com

support.apj.dell.com (kun asiatiske lande og lande i Stillehavsområdet samt Japan)

support.jp.dell.com (kun Japan)

support.euro.dell.com (kun Europa)

- E-mail-adresser til Dell Support:

mobile_support@us.dell.com

support@us.dell.com

suporte@dell.com (Brasilien)

la-techsupport@dell.com (kun latinamerikanske og caribiske lande)

apsupport@dell.com (kun asiatiske lande og lande i Stillehavsområdet)

- Dells e-mail-adresser til markedsføring og salg:

apmarketing@dell.com (kun asiatiske lande og lande i Stillehavsområdet)

sales_canada@dell.com (kun Canada)

- Anonym FTP (file transfer protocol):

ftp.dell.com – Log på som `anonymous` bruger, og anvend e-mail-adressen som adgangskode

AutoTech-tjenesten

Dells automatiske supportservice – AutoTech – giver optagne svar på de spørgsmål, som Dells kunder oftest stiller om deres bærbare og stationære pc'er.

Når du ringer til AutoTech, skal du bruge din trykknaptелефон for at vælge de emner, der passer til dine spørgsmål. Se "Sådan kontaktes Dell" på side 71 for at finde det telefonnummer, du skal ringe til for dit område.

Automatiseret ordrestatusservice

For at kontrollere status på de Dell-produkter, du har bestilt, kan du gå til support.dell.com eller du kan ringe til den automatiserede ordrestatusservice. En række indspillede meddelelser beder dig om de oplysninger, der kræves for at lokalisere og rapportere om din ordre. Se "Sådan kontaktes Dell" på side 71 for at finde det telefonnummer, du skal ringe til for dit område.

Problemer med din ordre

Hvis du har problemer med din ordre, f.eks. i form af manglende dele, forkerte dele eller forkert fakturering, kan du kontakte Dells kundeservice for at få hjælp. Sørg for at have din faktura eller pakkeseddel ved hånden, når du ringer. For at finde det telefonnummer du skal ringe til for dit område, se "Sådan kontaktes Dell" på side 71.

Produktinformation

Hvis du har brug for oplysninger om yderligere produkter, der kan fås hos Dell, eller hvis du gerne vil afgive en bestilling, kan du besøge Dells websted på www.dell.com. Oplysninger om, hvilket telefonnummer du skal ringe til for at tale med en salgsrepræsentant, se "Sådan kontaktes Dell" på side 71.

Returnering af varer til garanti-reparation eller refundering

Uanset, om du returnerer varerne til reparation eller refundering, skal du forberede det på følgende måde:

- 1 Ring til Dell for at få et RMA-nummer, og skriv det tydeligt og iøjnefaldende uden på kassen.

Se "Sådan kontaktes Dell" på side 71 for at finde det telefonnummer, du skal ringe til for dit område. Vedlæg en kopi af fakturaen og et brev, der beskriver årsagen til returneringen.

- 2 Vedlæg en kopi af diagnosechecklisten (se "Diagnosecheckliste" på side 70), der angiver de test, som du har kørt, samt fejlmeddelelser, der er rapporteret af Dell Diagnostics (se "Sådan kontaktes Dell" på side 71).
- 3 Vedlæg alt tilbehør, der hører til den eller de varer, der returneres (strømkabler, softwaredisketter, vejledninger og så videre), hvis returen sker med henblik på refundering.
- 4 Pak det udstyr, der skal returneres, i den originale (eller tilsvarende) emballage.

Du skal betale for udgifterne til forsendelse. Du har også ansvaret for at forsikre alle returnerede produkter, og du påtager dig tabsrisikoen under transporten til Dell. Efterkravspakker accepteres ikke.

Returnering, hvor et eller flere af de ovennævnte krav ikke er opfyldt, vil blive afvist ved Dells modtagersted og returneret til dig.

Inden du ringer



OBS! Sørg for at have din ekspresservicekode klar, når du ringer. Denne kode hjælper Dells automatiske supporttelefonsystem med at stille dit opkald det rigtige sted hen. Du kan også blive spurgt om dit servicenummer (findes bagpå eller i bunden af computeren).

Husk at udfylde diagnosechecklisten (se "Diagnosecheckliste" på side 70). Hvis det er muligt, skal du tænde computeren, inden du ringer til Dell for at få hjælp. Ring fra en telefon ved eller i nærheden af computeren. Du vil muligvis blive bedt om at skrive nogle kommandoer på tastaturet, videregive detaljerede oplysninger under handlinger eller forsøge fejlfindingstrin, der kun er mulige på selve computeren. Sørg for at have dokumentationen til computeren ved hånden.



ADVARSEL: Inden du arbejder inde i computeren, skal du følge de sikkerhedsinstruktioner i dokumentationen, der fulgte med din computer.

Diagnosecheckliste

Navn:

Dato:

Adresse:

Telefonnummer:

Service nummer (stregkode bagpå eller i bunden af computeren):

Ekspresservicekode:

RMA-nummer (Return Material Authorization) (hvis du har fået et af en supporttekniker hos Dell):

Operativsystem og version:

Enheder:

Udvidelseskort:

Er du tilsluttet et netværk? Ja Nej

Netværk, version og netværkskort:

Programmer og versioner:

I dokumentationen til dit operativsystem kan du finde vejledning til, hvordan du identificerer indholdet i systemets opstartfiler. Hvis computeren har en printer tilsluttet, skal du udskrive alle filerne. Ellers skal du skrive indholdet i alle filerne ned, inden du ringer til Dell.

Fejlmeddelelse, bipkode eller diagnosticeringskode:

Beskrivelse af problemet og af de fejlfindingsprocedurer, du har udført:

Sådan kontaktes Dell



OBS! Hvis du ikke har en aktiv internetforbindelse, kan du finde kontaktoplysninger på købsfakturaen, pakkesedlen, regningen eller i Dells produktkatalog.

Dell har mange muligheder for online- og telefonisk baseret support og service. Tilgængeligheden varierer alt efter land og produkt, og nogle tjenester er måske ikke tilgængelige i dit område. Sådan kontakter du Dell omkring salg, teknisk support eller kundeservice:

- 1** Gå til support.dell.com, og bekræft dit land eller dit område i rullemenuen **Vælg et land/område** nederst på siden.
- 2** Klik på **Kontakt os** til venstre på siden, og vælg det service- eller supportlink, du har brug for.
- 3** Vælg den metode til at kontakte Dell, der passer dig bedst.

Indeks

B

batteri

fjernelse, 12

D

Dell

kontakt, 65, 71

softwareopdateringer, 51

Technical Update-service, 51

teknisk support og kundeservice, 66

Dell Diagnostics, 43

starte fra harddisken, 44

starte fra mediet Drivers and Utilities, 44

Dell Support Utility, 51

Dell Technology Guide, 64

DellConnect, 66

diagnose

Dell, 43

dokumentation, 61

Dell Technology Guide, 64

Servicehåndbog, 63–64

drivere, 53

Drivers and Utilities-medie, 62

geninstallere, 53

identifikation, 53

returnere til en tidligere version, 54

Drivers and Utilities-medie, 54, 62

Dell Diagnostics, 43

E

EULA (Licensaftale for slutbrugere), 63

F

- fejlfinding, 33, 63
 - blå skærm, 50
 - computeren reagerer ikke, 49
 - Dell Diagnostics, 43
 - fejlmeldelser, 33
 - hukommelse, 47
 - lysindikator tilstande for strøm, 46
 - program går ned, 49
 - programmer og Windows-kompatibilitet, 50
 - software, 49–50
 - strøm, 46
 - tip, 45

G

- geninstallation
 - drivers and utilities, 53
 - software, 53
- guider
 - guiden Programkompatibilitet, 50

H

- hukommelse
 - fejlfinding, 47

I

- IEEE 1394-stik
 - beskrivelse, 11
- installation
 - hurtig installation, 15
- Internet
 - tilslutte, 17

K

- knapper til pegepind/pegefelt
 - beskrivelse, 8
- Kode for ekspresstjeneste, 61
- kontakt Dell, 65, 71

L

- licensmærkat, 64
- lovgivningsmæssige oplysninger, 63

M

- medie
 - Drivers and Utilities, 62

N

- netværk
 - tilslutte, 17
- netværksstik
 - beskrivelse, 11
- Notebook System Software, 62

O

- opdateringer
 - software og hardware, 51
- operativsystem
 - medie, 58
- operativsystemproduktnøgle, 64
- oplysninger om ergonomi, 63
- oplysninger om garanti, 63
- opsætning
 - computer, 15

S

- S.M.A.R.T., 42
- Service håndbog, 63–64
- Servicenummer, 61
- sikkerhedsinformation, 63
- skærm
 - beskrivelse, 9

Indeks

software

- fejlfinding, 49–50
- geninstallere, 53
- opdateringer, 51
- problemer, 50

specifikationer

- AC-adapter, 29
- alle, 21
- batteri, 28
- fysisk, 30
- hukommelse, 22
- kommunikation, 24
- lyd, 25
- miljø, 31
- pegefelt, 27
- porte og stik, 23
- processor, 21
- skærm, 26
- systeminformation, 22
- tastatur, 27
- video, 24

stik til sikkerhedskabel

- beskrivelse, 11

strøm

- fejlfinding, 46
- lysindikatortilstande for strøm, 46

support, 65

- DellConnect, 66
- kontakt Dell, 71
- online-service, 66
- regionalt, 66
- teknisk support og kundeservice, 66

supportoplysninger, 63

sådan finder du oplysninger, 61

T

telefonnumre, 71

tilslutning

internet, 17

netværk, 17

netværkskabel, 16

tilslutte

AC-adapter, 16

USB-enheder, 16

V

Vilkår og betingelser, 63

visning

bagside, 10

forside, 7–8

W

Windows Vista

guiden Programkompatibilitet, 50

Windows-licensmærkat, 64

